

SplashVision Waterdichte Televisies

Handleiding

Taka

17" Waterdichte draadloze televisie: ATM17W

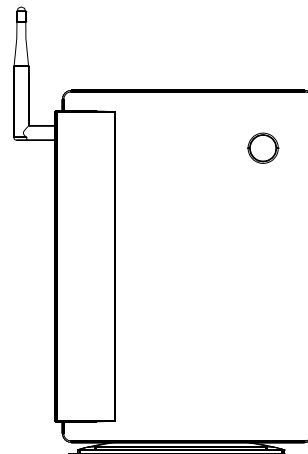
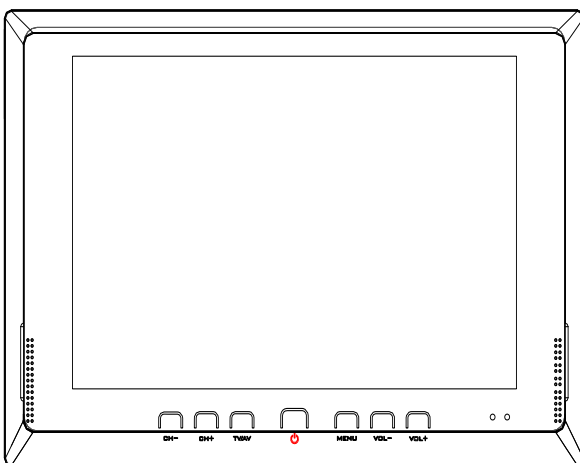

Inhoud

- 1. Introductie**
- 2. Product specificaties**
- 3. Veiligheidsvoorschriften**
- 4. Check list**
- 5. Inhoud verpakking**
- 6. Montage**
- 7. Aansluitingen**
- 8. Hoofdfuncties TV-paneel, Zender en Afstandbediening**
- 9. Gebruiksaanwijzingen en installatie**
- 10. Probleemoplosser**

1. Introductie

De TV is voorzien van een ingebouwde draadloze zender en ontvanger om verschillende audio en video bronnen te kunnen verbinden met de TV. Het draadloze systeem maakt gebruik van 802.11a/b/g draadloze technologie. Externe bronnen, zoals kabel-TV, DVD-spelers, VCR's en/of camera's kunnen worden aangesloten op de draadloze zender en zo op de TV worden weergegeven.

De TV moet ongeveer binnen 60 meter van de zender staan om het signaal goed te ontvangen. Indien u de TV thuis gebruikt dan adviseren wij u de draadloze zender zo centraal mogelijk in huis te plaatsen.

Power Management

Sluit de AC adapter aan op de televisie op het punt waarbij op de TV gemarkeerd staat "DC in 12V". Verzeker uzelf ervan dat u de juiste adapter gebruikt. De stekker zou eenvoudig, zonder kracht, in poort van de TV moeten gaan.

1. Gebruik geen andere voeding dan de originele meegeleverde adapters. Andere stroombronnen kunnen de TV schade toebrengen en kunnen leiden tot veiligheidsrisico's.
2. Stroombron voor de draadloze AV zender:
INPUT: 100~240V AC 50/60Hz
OUTPUT: 7,5V DC 2A
3. Stroombron voor de draadloze TV:
INPUT: 100~240V AC 50/60Hz
OUTPUT: 12V DC 2A

Wat is 802.11 a/b/g?

Het draadloze systeem werkt op twee frequenties: 2.4 GHz 802.11b/g, and 5 GHz 802.11a. Het systeem kiest zelf welke frequentie het beste is, maar dit kunt u eventueel ook zelf handmatig doen. Kanalen 01-11 gebruiken de 802.11 b/g frequentie, kanalen 36 – 157 gebruiken de 802.11a frequentie.

2. Product specificaties

TV

Beschrijving	Waarde
Beeldformaat	17 inch
Ratio	16:9
Lichtopbrengst	250 cd/ m ²
Contrast ratio	400:1
Pixel H x V	1440*900
Respons tijd	16ms
Speaker (ingebouwd)	5W*2 frequentie range:400~20KHz
IP-waarde	IPX6
Stroom verbruik	DC12V/3A/36W
Afmetingen (mm)	472mm*315mm*65mm
Beeld afmetingen (mm)	367.3mm(H)*229.6mm(V)
Stroom adapter	AC100~240V-DC12V/2A
Netto gewicht	5500g

Zender

Beschrijving	Waarde
TV systeem	PAL-BG. DK. I NTSC-M SECAM-BG. SECAM-L.LL
AV Input	RGB AV*1, Mini AV*1,S-Video*1
LAN connectie	RJ-45
Draadloos signaal	WiFi 802.11a/b/g
Stroom adapter	AC100~240V-DC7.5V 2A
Afmetingen zender (cm)	237x173x42
Gewicht	650g

3. Veiligheidsvoorschriften

Algemeen:

- Het product voldoet aan internationale veiligheidseisen en standaarden. De gebruiker dient de handleiding eerst goed te lezen voordat hij het product gebruikt. De instructies zullen precies moeten worden opgevolgd.

- Als één van de volgende zaken plaatsvindt, moet u het product direct uitschakelen ontkoppelen van de netstroom:

Roken, brandlucht, geen beeld, geen geluid, extreem hard geluid, schade aan de behuizing.

Mocht één van deze zaken zich voordoen, neemt u dan direct contact op met uw leverancier. Indien u het product zelf probeert te repareren en/of een deel van het product opent, dan vervalt automatisch uw garantie.

- Het gebruik van een andere dan een originele Taka stroom adapter kan leiden tot defecten of ongelukken. Uw garantie komt hiermee automatisch te vervallen.
- Houd het product niet op de kop, dit kan tot een defect leiden.
- Ontkoppelt u de stroomaansluiting voordat u de TV schoonmaakt. Gebruik enkel zachte voorwerpen en in geen geval schurende schoonmaakmiddelen.
- Ontkoppelt u de stroomaansluiting als u de TV lange tijd niet gaat gebruiken en als het onweert.
- Zorgt u ervoor dat het product in zijn directe omgeving ruimte heeft voor ventilatie. Dek de TV niet af en houd de ventilatie gaten vrij. Leg het product tijdens het gebruik niet op een bank, dekbed, handdoek of soortgelijke ondergronden. Slechte ventilatie kan leiden tot oververhitting en defecten.
- Zet de TV uit voordat u kabels of apparatuur aansluit of loskoppelt.
- Tussen het aan- en uitzetten van de TV of de zender moet minimaal een periode van 5 seconden zitten.

4. Check list

Gebruikt u voor uw veiligheid alleen de meegeleverde materialen voor bevestiging en volg de instructies uit de handleiding precies op.

Opmerkingen bij het gebruik

1. Probeer de TV nooit te openen, hierdoor vervalt uw garantie automatisch
2. Druk of sla niet op het beeldscherm
3. Zet het product niet in de volle zon of dichtbij een warmte bron
4. Houd brandbare materialen uit de buurt van de TV
5. Houd magnetische en andere straling uit de buurt van de TV
6. Vermijd plotselinge temperatuur wisselingen

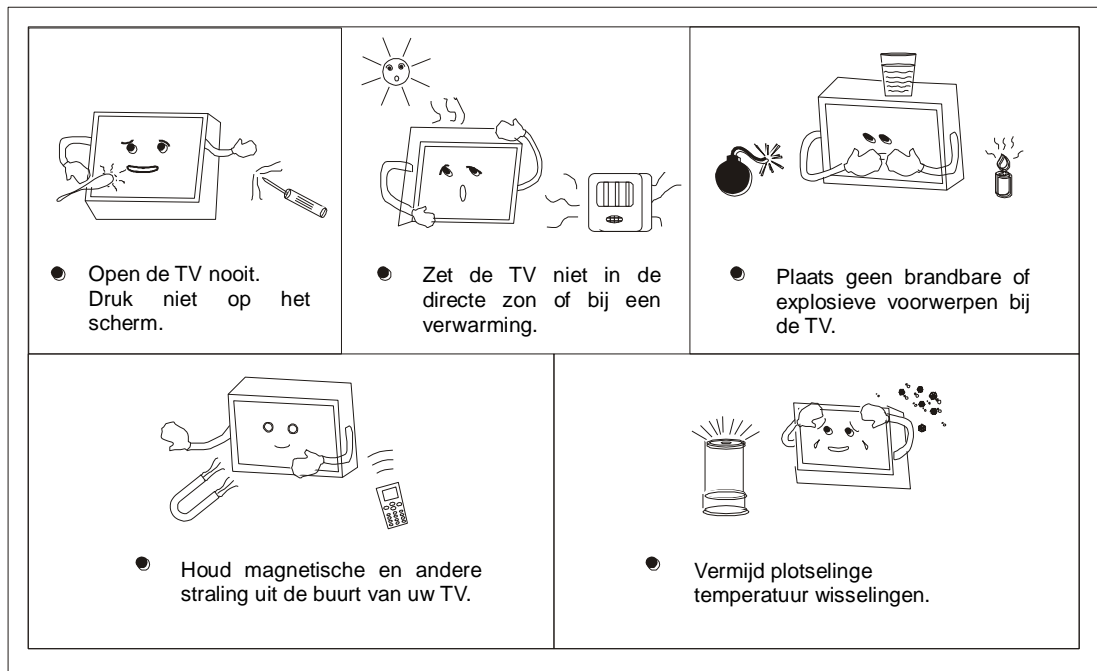

5. Inhoud verpakking

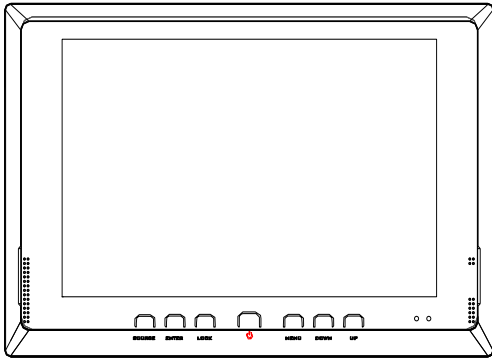

Draadloze TV

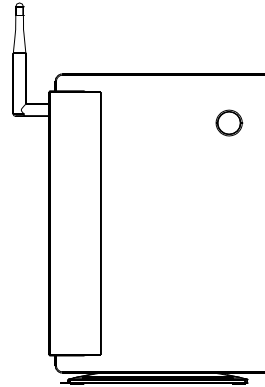

Zender

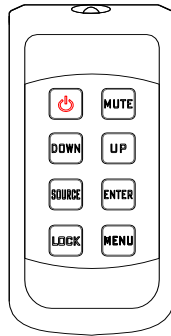

Afstandbediening



Infrarood repeater



A/V kabel

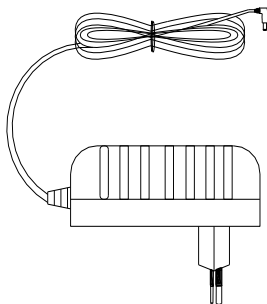

Stroom adapter voor de zender



SCART naar 3RCA

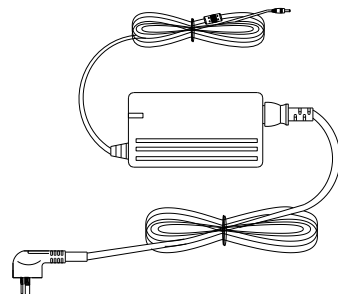

Stroom adapter voor TV

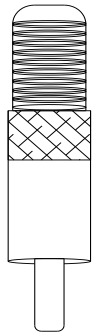

RCA MAN NAAR VROUW

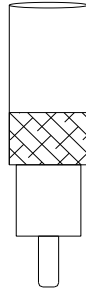

PAL VROUW NAAR MAN

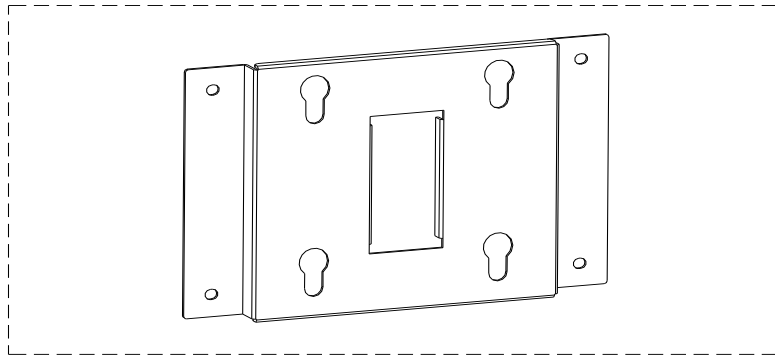

Muur beugel (om de TV aan de muur te bevestigen)

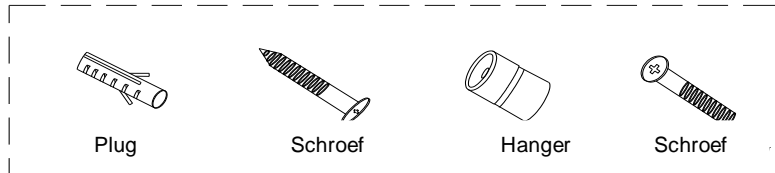

Plug

Schroef

Hanger

Schroef

6. Montage

Muur Montage Instructie

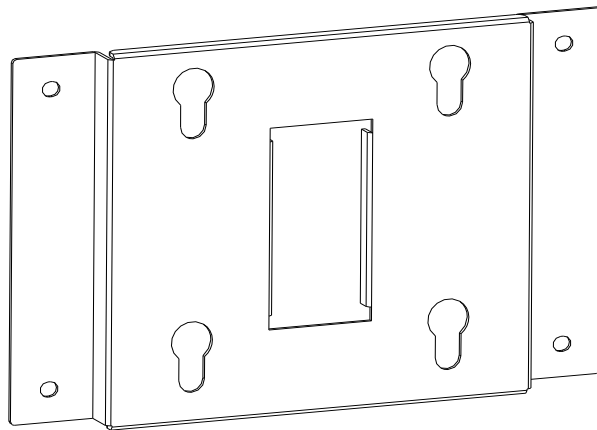

Specificaties muurbeugel

TV type (inch)	Afmetingen (mm)	Netto Gewicht (kg)	Max. Draagvermogen (kg)
12"~23"	230*149*15	0.4	50

Extra's

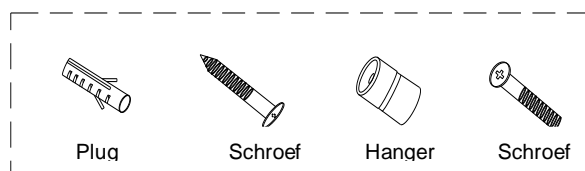

Disclaimer: SplashVision heeft het recht om deze handleiding op ieder moment aan te passen, als type- of zetfouten, veranderende specificaties of software updates daar aanleiding toe geven.

Montage methode

De muurbeugel kan alleen op voldoende harde muren gemonteerd worden.

1. Boor gaten op de gewenste plek. $\Phi 10$ mm, diepte 60-70mm
2. Plaats pluggen in de gaten

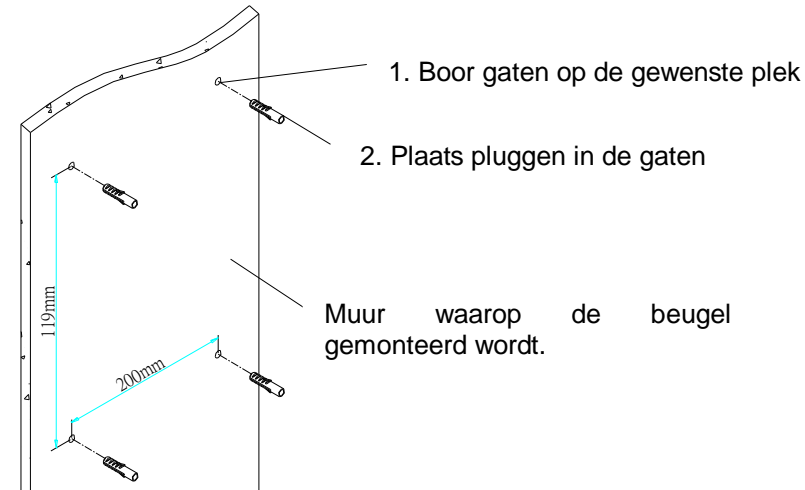

Opmerking: Meet voor het boren precies de plek op waar de schroeven moeten komen. Let er op dat de beugel waterpas gemonteerd wordt. Gebruik voor holle wanden speciale pluggen.

3. Schroef de muur plaat vast.
4. Schroef de hangers vast met de schroeven achter op de TV
5. Hang de TV aan de beugel.

Opmerking: Hang de TV met twee personen op.

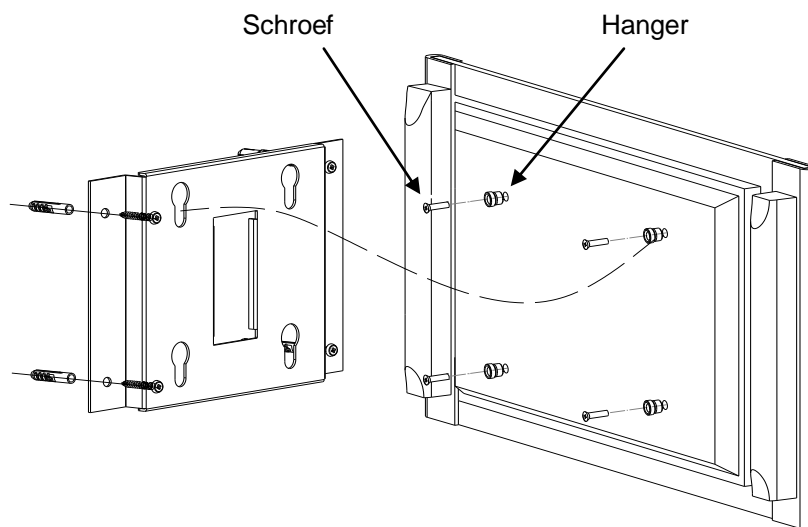

Disclaimer: SplashVision heeft het recht om deze handleiding op ieder moment aan te passen, als type- of zetfouten, veranderende specificaties of software updates daar aanleiding toe geven.

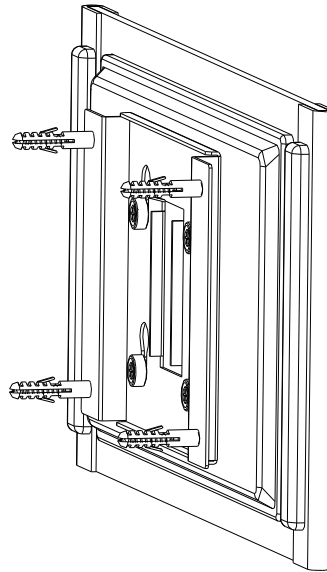

Opmerking:

1. Controleer voordat u de TV aan de muurbeugel hangt of alle bevestigde onderdelen goed vast zitten.
2. Als de TV aan de muurbeugel hangt, trek dan niet aan de TV en duw de TV ook niet met kracht naar beneden.

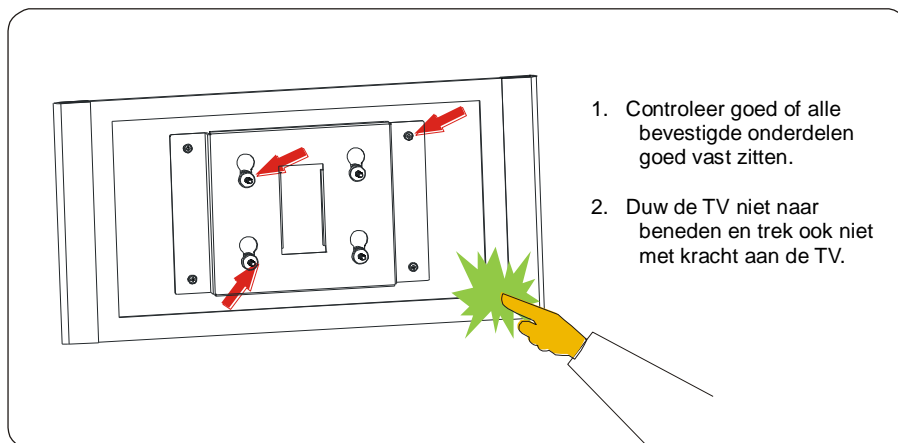

Onderhoud:

Controleer de muurbeugel jaarlijks.

7. Aansluitingen

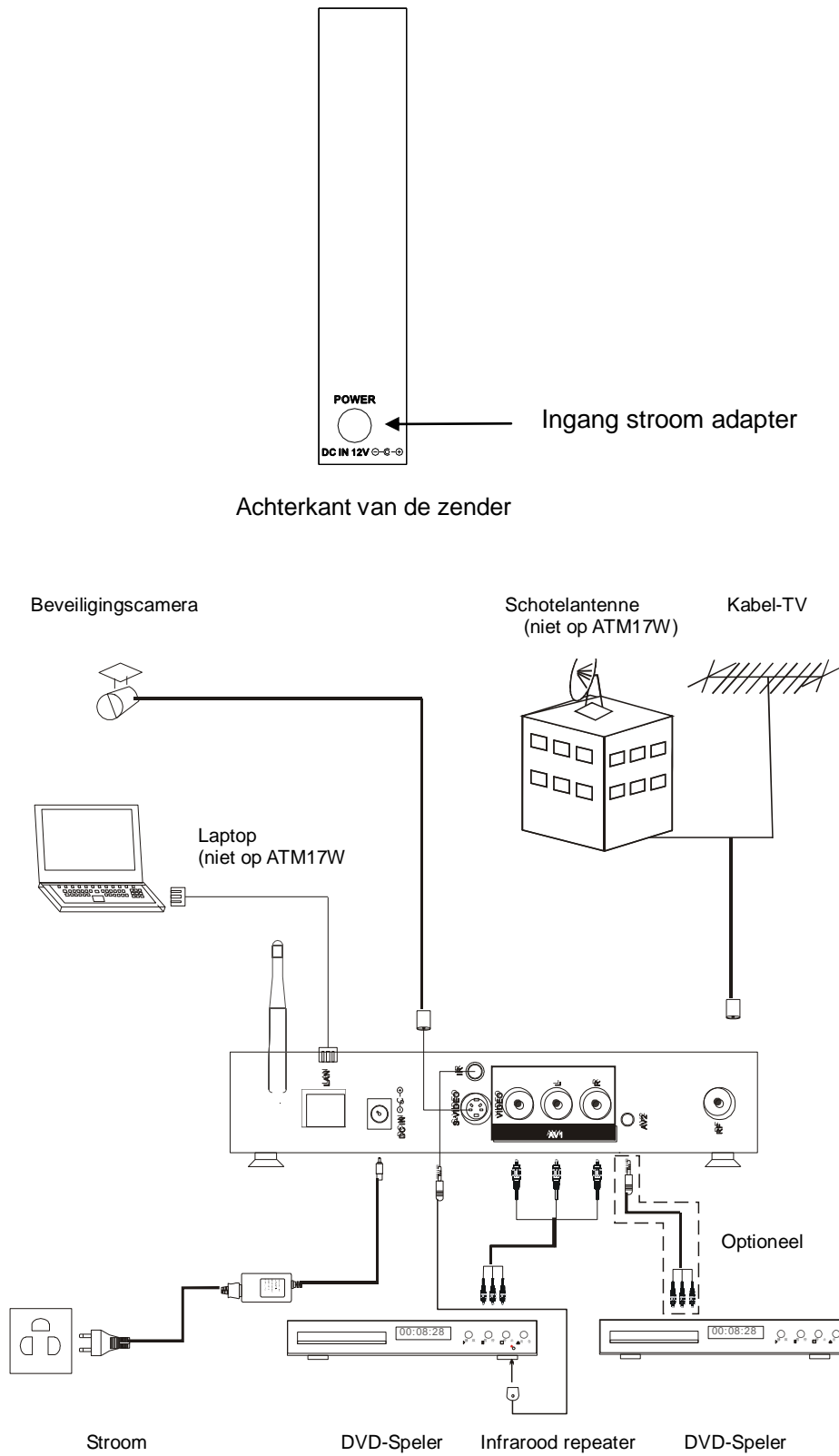

Disclaimer: SplashVision heeft het recht om deze handleiding op ieder moment aan te passen, als type- of zetfouten, veranderende specificaties of software updates daar aanleiding toe geven.

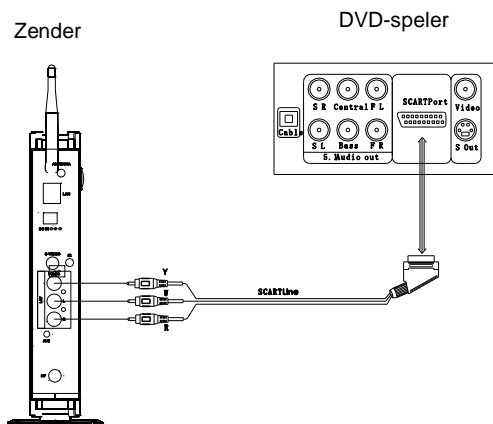

SCART Connectie

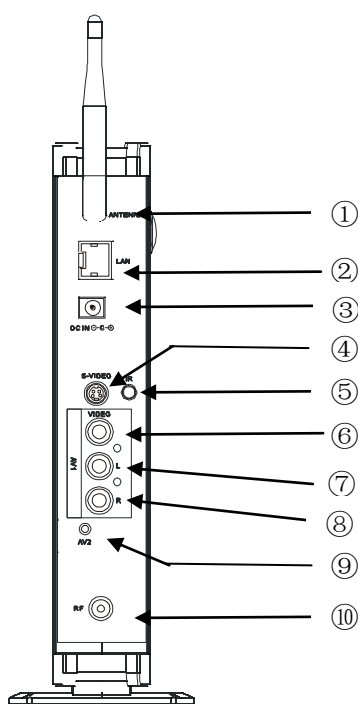

Achterkant van de zender

Item	Ingang		Signaal bron	
1	Antenne	input	Draadloos signaal	Tussen TV en zender
2	RJ-45	Input/output	LAN	PC/ router
3	Stroom	input	DC-7.5V 2A	
4	S-Video	input	Super-Video	Digitale camera
5	Infrarood repeater	output	Doorsturen IR signaal	Willekeurige afstandbediening
6, 7, 8	AV-1	input	(Y)video(R)rechts (L)links audio	DVD, Set Top box, VCR
9	AV-2	input	Micro AV	DVD, Set Top box, VCR
10	Radio/TV kabel (coax)	input	PAL/NTSC/SECAM	Kabel TV

Disclaimer: SplashVision heeft het recht om deze handleiding op ieder moment aan te passen, als type- of zetfouten, veranderende specificaties of software updates daar aanleiding toe geven.

8. Hoofdfuncties TV Paneel, Zender en Afstandbediening

Touch-Knoppen op de TV

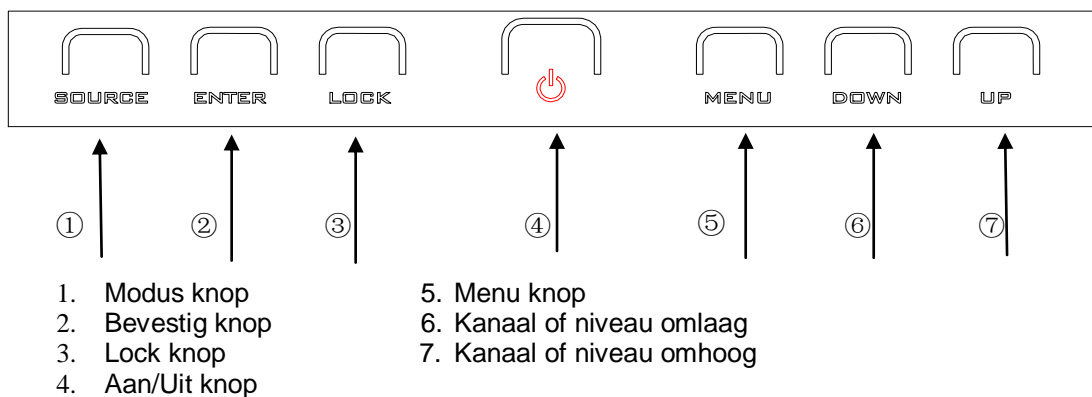

U bedient de touch knoppen op de TV door deze enkel aan te raken, u drukt de knoppen niet in.

Knoppen op de afstandbediening

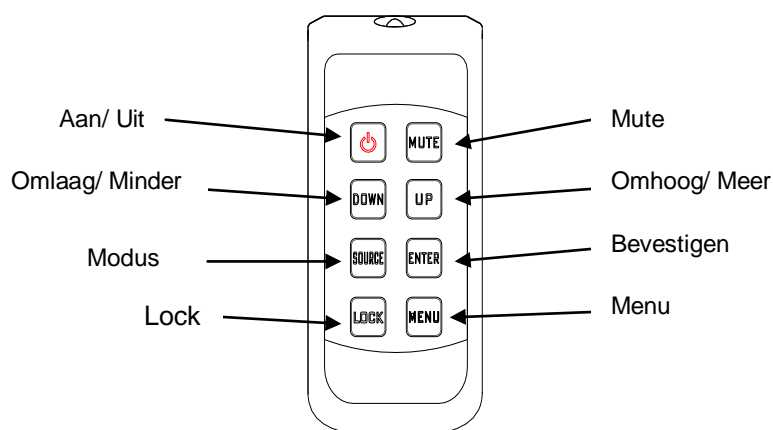

Effectieve bereik van de afstandbediening:

1. Hoek van ongeveer 30 graden.
2. Tot ongeveer 8 meter van de TV.

Opmerking bij het gebruik van de afstandbediening:

1. Houd de kop van de afstandbediening uit direct zonlicht.
2. Om de waterdichtheid te garanderen is de batterij reeds geplaatst.
3. Als de batterij leeg raakt, vervang deze dan tijdig.
4. Vervang de lege batterij met een juiste batterij en plaats deze correct.
5. Verzeker u ervan dat de afstandbediening weer waterdicht is nadat u de batterij heeft vervangen.
6. Gooi niet met de afstandbediening en laat er ook geen zware objecten op vallen.
7. Houd de afstandbediening niet langdurig in of onder water.

Knoppen van de zender

Op de zender treft u 4 knoppen, een display en 4 LED indicatoren.

1. De knoppen zijn "SOURCE", "ENTER", "DOWN" en "UP".
2. De LED indicatoren zijn "STEREO", "POWER", "ACTIVE" en "LINK".
3. Druk op SOURCE om de input te selecteren: AV1, AV2, SV, TV. De display zal het gekozen input signaal tonen: AV1, AV2, SV en het kanaalnummer.
4. Druk op de "UP" of "DOWN" knop, om de TV-kanalen te selecteren. Echter, als u in de AV1, AV2, SV modus werkte, dan gaat u door deze handeling direct naar de TV-modus.

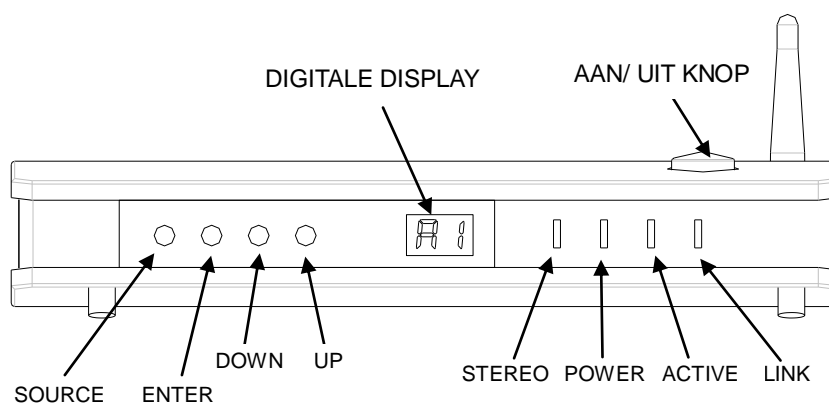

ZENDER VOORKANT

Als u op "ENTER" drukt zijn er twee mogelijkheden:

1. Als het systeem in de AV1, AV2, SV modus staat, dan is de cyclus als volgt:

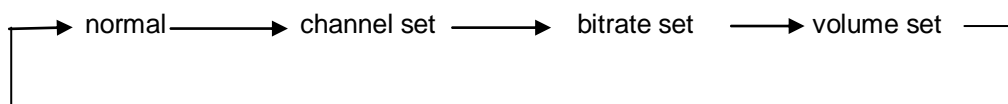

Display:

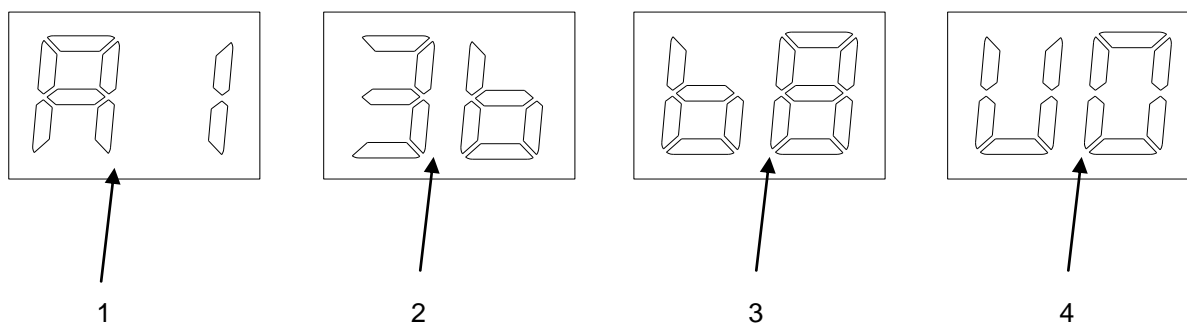

- 1 Betekent dat de signaal input AV1 is
- 2 Betekent dat het draadloze signaal nu 36 is (draadloos kanaal 36)
- 3 Betekent dat de huidige bit-rate 8M is. (b0~b9 bA bb bC, zijn AUTO, 3MHz, 3.6MHz, 4.5MHz, 5.4MHz, 6MHz, 6.7MHz, 7.2MHz, 8MHz, 9MHz, 10.8MHz, 12MHz, 13.5MHz)
- 4 Betekent dat het volume op de laagste stand staat. Dit gaat in drie stappen. U0 (zachtst) U1, U2 zijn harder.

Disclaimer: SplashVision heeft het recht om deze handleiding op ieder moment aan te passen, als type- of zetfouten, veranderende specificaties of software updates daar aanleiding toe geven.

2. Als het systeem in de TV modus staat, dan is de cyclus als volgt:

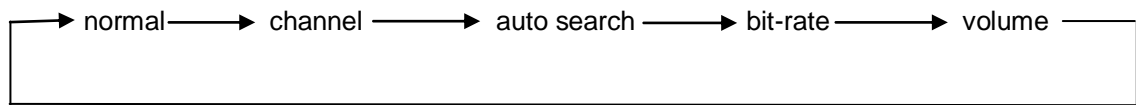

Display:

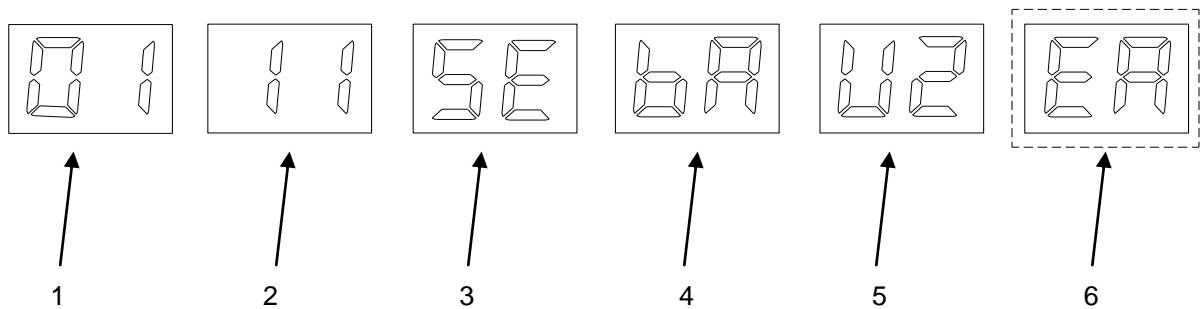

1. Geeft aan dat het systeem op TV modus staat.
2. Geeft aan dat het huidige kanaal 11 is, (draadloos kanaal 11)
3. Betekent dat het systeem een "auto search" uitvoert.
4. Betekent dat de huidige bit-rate is 10.8M (b0~b9 bA bb bC, AUTO, 3MHz, 3.6MHz, 4.5MHz, 5.4MHz, 6MHz, 6.7MHz, 7.2MHz, 8MHz, 9MHz, 10.8MHz, 12MHz, 13.5MHz)
5. Betekent dat het volume op de luidste stand staat. U2 (hardst) (U0, U1 zijn zachter)
6. Dit verschijnt als het aantal te zoeken kanalen boven de 99 uitkomt.



Als u in de setting-modus komt, dan komt in de display de informatie te staan. Drukt u op "UP" en "DOWN" om door het menu te gaan en druk op "ENTER" om uw keuze te bevestigen.

9. Gebruiksaanwijzing en installatie

9.1 “” Aan/Uit knop

Als de stroomtoevoer juist is aangesloten kunt u de TV aan of uit zetten middels de “” knop.

9.2 “MUTE” knop

Drukt u op deze knop om het geluid te dempen. Als het geluid is gedempt verschijnt dit icoon  rechts boven in beeld. Als u nogmaals op de knop drukt wordt de geluidsdemping opgeheven en komt dit icoon “” drie seconden rechts boven in beeld.

9.3 “MENU”

Drukt u op deze knop op het volume, de helderheid en het contrast in te stellen. Met de knoppen “VOL+” en “VOL-” kunt de instelling aanpassen.

9.4 “DOWN” knop

Drukt u op deze knop om het volume, de helderheid of het contrast te verminderen. De screen display iconen en percentages veranderen als u dit doet.



9.5 “UP” knop

Drukt u op deze knop om het volume, de helderheid of het contrast te vergroten. De screen display iconen en percentages veranderen als u dit doet.



9.6 “LOCK”

Druk op deze knop gedurende 5 seconden op alle knoppen op de TV te blokkeren. Als de knoppen geblokkeerd zijn knipperen deze elke 2 seconden. Als u nogmaals 5 seconden op deze knop drukt deblokkeert u de knoppen. Zodra de knoppen kort knipperen is de blokkering opgeheven.

9.7 “ENTER” knop

Druk op deze knop om de volgende items in het menu te kiezen:

WIRELESS CHANNEL 007
MPEG BITRATE 4.5MHz
SCAN ALL TX
PASSWORD Change
POWER—OFF

9.8 “SOURCE” knop

Via deze knop selecteert u de input modus van de TV: TV、AV1、AV2、SV.

Zender

Verzeker u ervan dat u de juiste adapters op de TV en de zender heeft aangesloten. Als alles goed is aangesloten branden het oranje en rode lampje op de zender en knippert het groene lampje op de TV.

Wireless TV

Als alle apparatuur verbonden is kunt u de TV en de zender inschakelen om een verbinding tussen de TV en de zender te leggen. De TV zal automatisch een verbinding proberen te leggen.

De verbinding instellen

Als u de TV voor de eerste keer aanzet, zult u het volgende in beeld zien:

“WiFi AV 1.06K”.

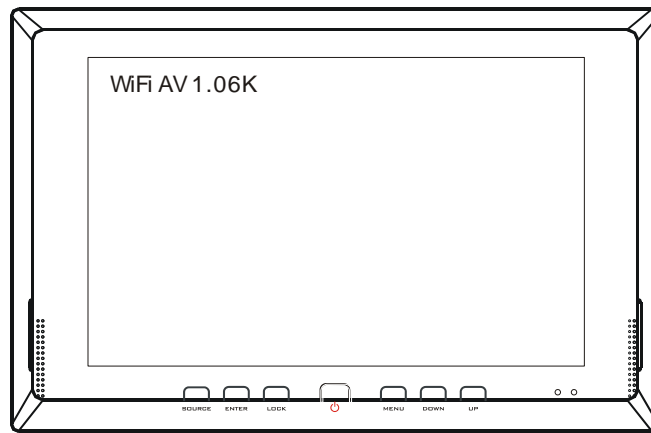

Het kost de TV en de zender ongeveer 25-40 seconden om alle kanalen af te gaan en om de verbinding automatisch te activeren.

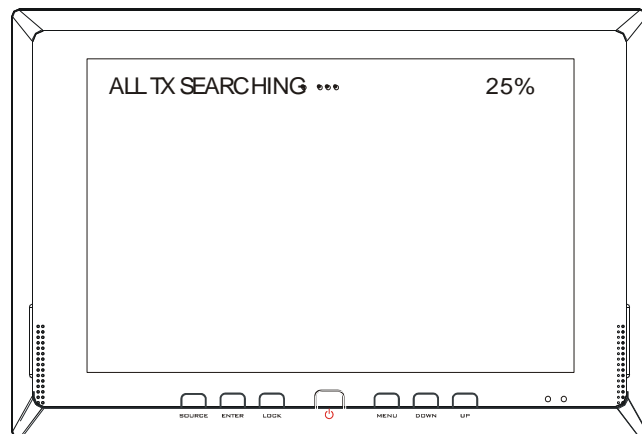

Als u “1 SSID EXIST (UP/DOWN)” in beeld ziet, betekent dit dat de verbinding is gelegd.
Als u een “0” ziet dan is het niet gelukt draadloze verbinding tot stand te brengen.

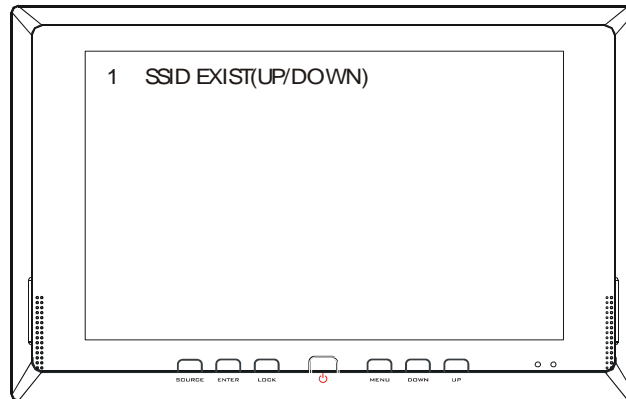

De reden waarom u “0 SSID EXIST (UP/DOWN)” in beeld krijgt dan kan het zo zijn dat het signaal geblokkeerd wordt. Zet de zender 20 seconden uit en dan weer aan. Als het systeem nu nog niet werkt, controleer dan of de TV en de zender niet te ver van elkaar staan en controleer of er misschien stralingsbronnen zijn die storing veroorzaken.

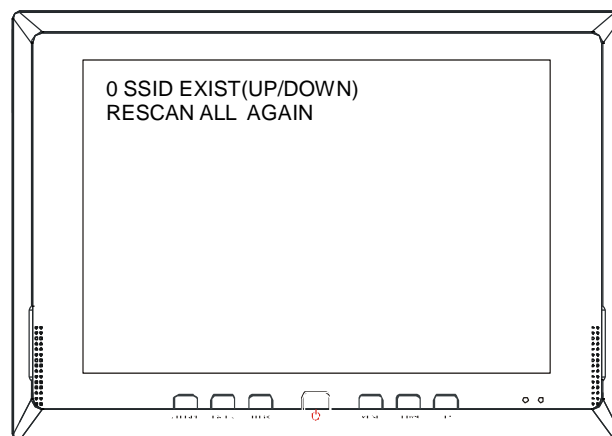

Als “1 SSID EXIST (UP/DOWN)”verschijnt ziet u vervolgens “CONNECTING”

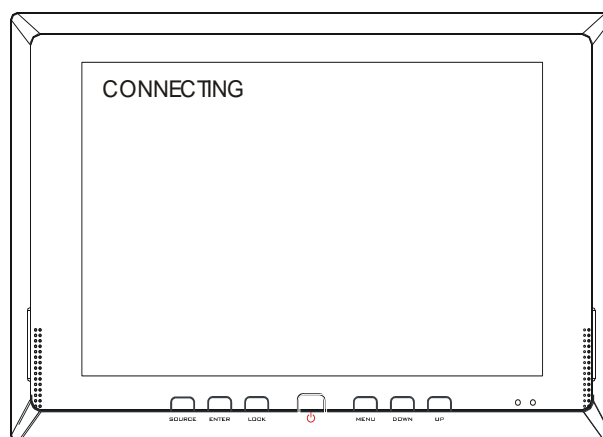

Disclaimer: SplashVision heeft het recht om deze handleiding op ieder moment aan te passen, als type- of zetfouten, veranderende specificaties of software updates daar aanleiding toe geven.

Als de verbinding juist gelegd is ziet u rechtsboven in beeld AV1/AV2/SV/kanaal nummer.

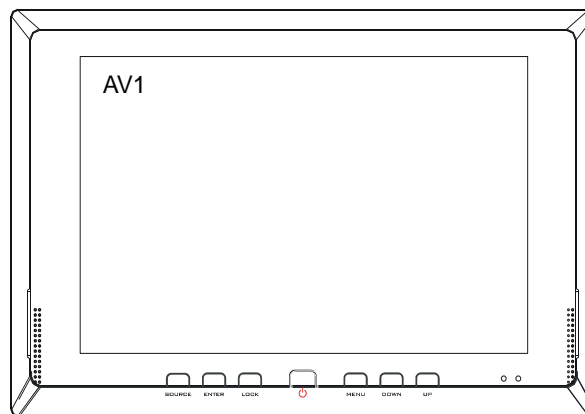

Via de “SOURCE” knop kiest u tussen de verschillende A/V inputs: “AV1, AV2, SV, TV:”

Als u in TV modus op de “ENTER” knop drukt, dan komt het volgende menu in beeld :

WIRELESS CHANNEL 007
STEREO A
TV SYSTEM I
TV FINE TUNE
POWER ADD DEL OFF 007 IRC/M/N
TUNER SCAN
MPEG BITRATE 4.5MHz
SCAN ALL TX
PASSWORD CHANGE
POWER-OFF

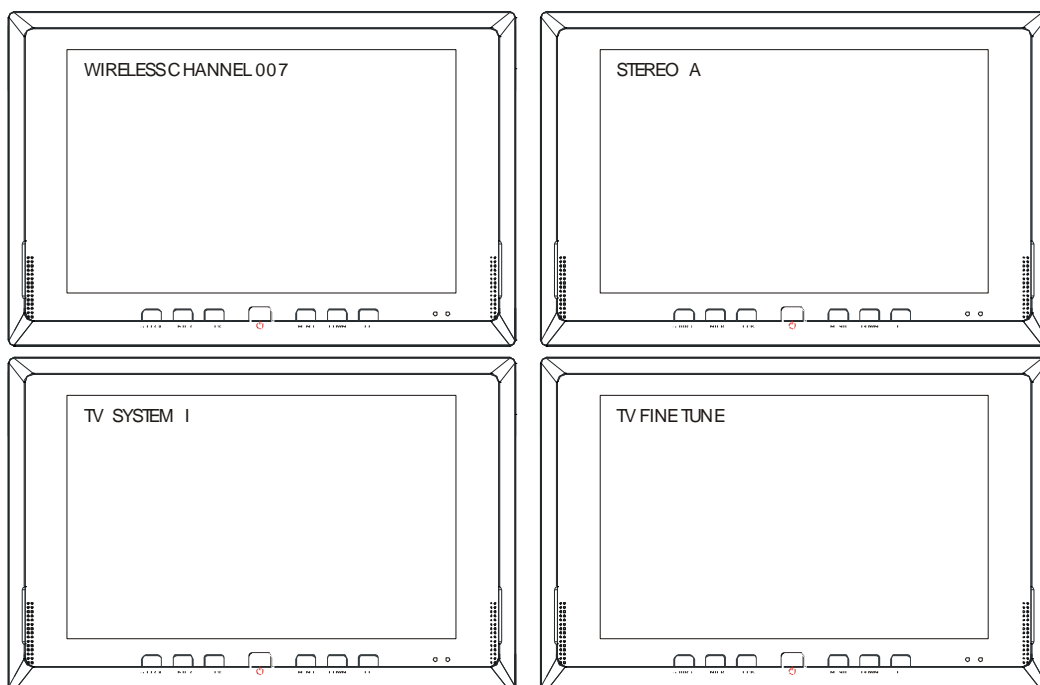

Disclaimer: SplashVision heeft het recht om deze handleiding op ieder moment aan te passen, als type- of zetfouten, veranderende specificaties of software updates daar aanleiding toe geven.



Als u "WIRELESS CHANNEL 007" selecteert, kunt u via de "DOWN" of "UP" andere draadloze kanalen kiezen. De keuzes zijn 01、03、05、07、09、11、36、40、48、52、56、60、64、149、153、157 en AUTO. 01~11 werken op de 802.11b/g standaard, 36~157 werken op de 802.11a standaard.

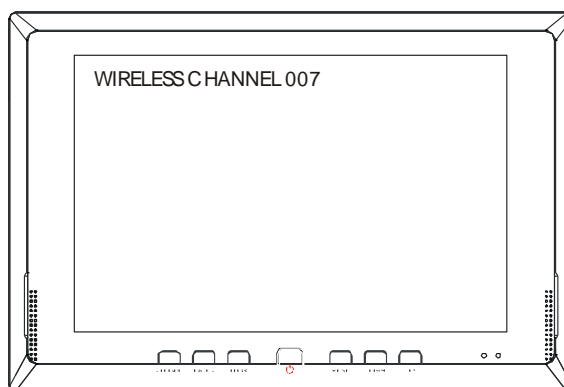

Kies "STEREO", via "DOWN" "UP" om de geluidsinstelling te kiezen: "STEREO A", "STEREO B", "MONO track".

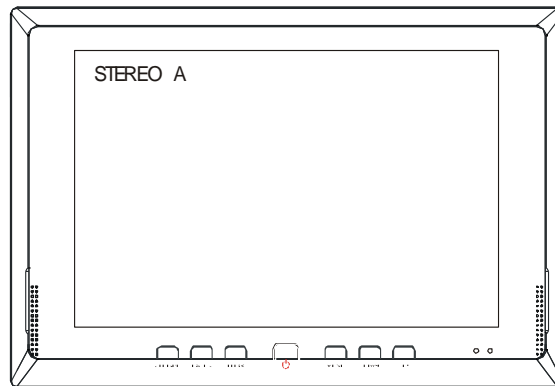

Kies "TV SYSTEM", via de "DOWN" "UP" knoppen om het juiste TV systeem te kiezen. U kunt kiezen uit: "TV SYSTEM I", "TV SYSTEM G/H", "TV SYSTEM M/N", "TV SYSTEM B", "TV SYSTEM D/K".

In Nederland gebruikt u doorgaans TV SYSTEEM PAL B.

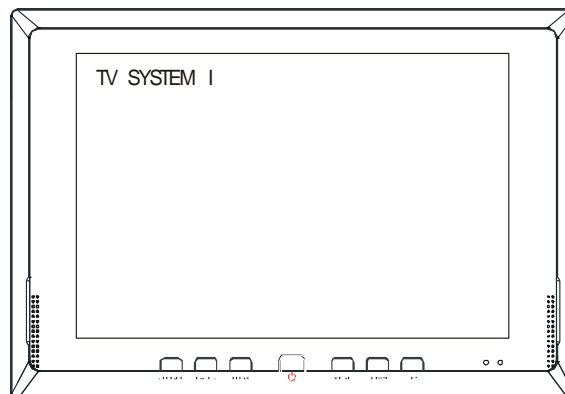

Kies voor "TV FINE TUNE" om de kanalen te fine-tunen.

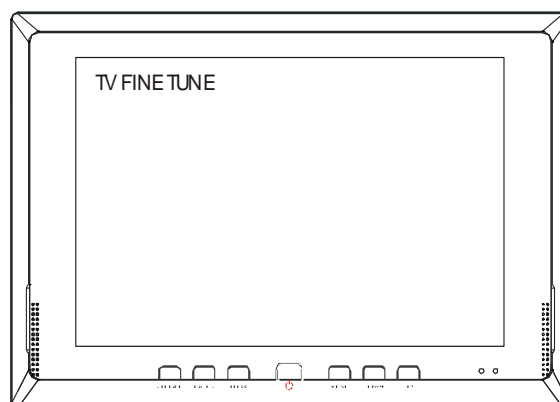

Kies voor "PROGRAM ADD DEL OFF 007 IRC/M/N", met de "DOWN" "UP" knoppen om "PROGRAM ADD DEL OFF 007 IRC/M/N" te selecteren.

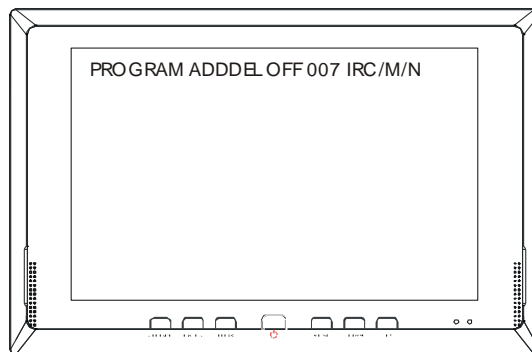

Kiest u voor "MPEG BITRATE 4.5MHz" via de "DOWN" "UP" knoppen om de bitrate te kiezen. U kunt kiezen uit "AUTO" en 3MHz, 3.6MHz, 4.5MHz, 5.4MHz, 6MHz, 6.7MHz, 7.2MHz, 8MHz, 9MHz, 10.8MHz, 12MHz, 13.5MHz.

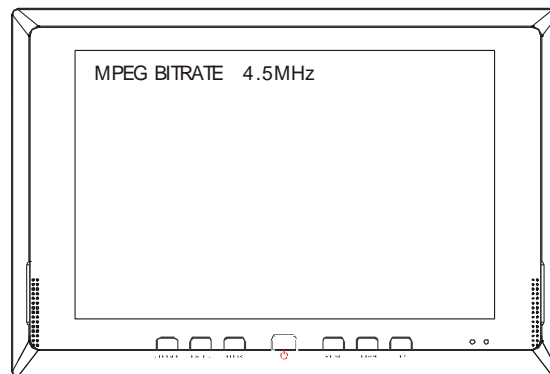

Kiest u voor "TUNER SCAN", via de "DOWN" "UP" knoppen om te scannen op de verschillende TV-signalen. U kunt kiezen uit: "TUNER SCAN G/H", "TUNER SCAN I AIR", "TUNER SCAN I", "TUNER SCAN D/K AIR", "TUNER SCAN D/K", "TUNER SCAN B AIR", "TUNER SCAN B", "TUNER SCAN ALL", "TUNER SCAN JP AIR", "TUNER SCAN JP", "TUNER SCAN M/N AIR", "TUNER SCAN HRC"; U selecteert het systeem waarop u wilt scannen via de "ENTER" knop.

In Nederland gebruikt u doorgaans "TUNER SCAN (PAL)B".

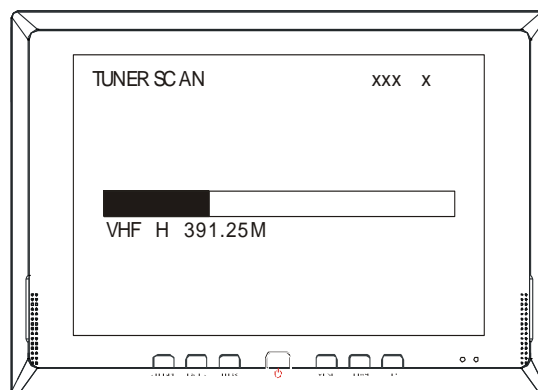

Selecteert u “SCAN ALL TX ” en drukt u vervolgens op de “SOURCE ”key. In beeld komt dan: “ALL TX SEARCHING”. De TV zoekt nu naar TV-kanalen.

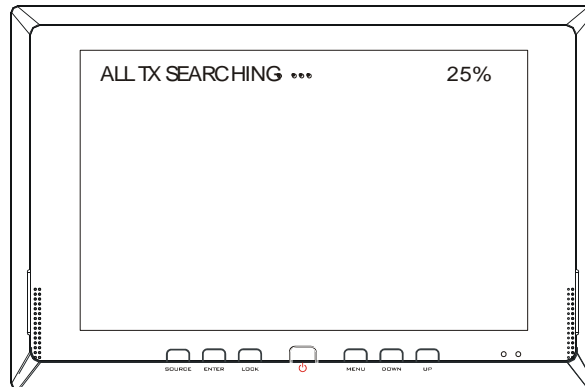

Kiest u voor “PASSWORD CHANGE” om een wachtwoord te wijzigen. Druk op de “SOURCE” knop en in beeld komt: “ORIGINAL PASSWORD”. U kunt nu een 4-cijferig password kiezen. Via de “UP” knop kunt u kiezen tussen de cijfers 0~9. Drukt u op “ENTER” om het volgende cijfer te kiezen.

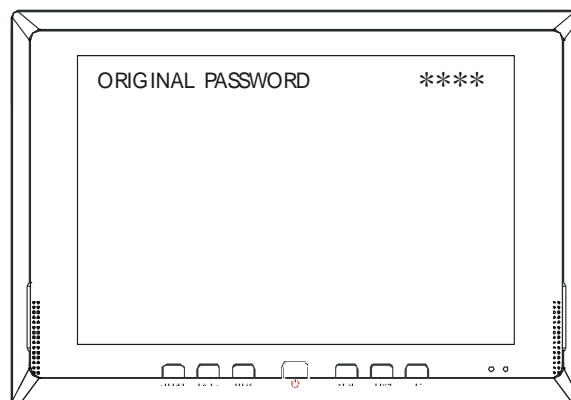

Als u uw 4-cijferig password heeft ingesteld kunt u via het sub-menu “NEW USER PASSWORD” een password instellen voor een tweede gebruiker.

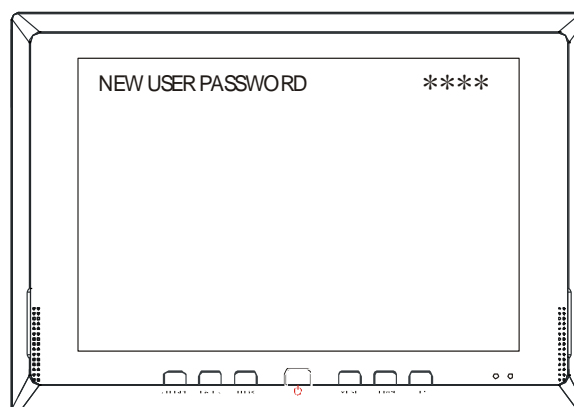

Disclaimer: SplashVision heeft het recht om deze handleiding op ieder moment aan te passen, als type- of zetfouten, veranderende specificaties of software updates daar aanleiding toe geven.

Hierna komt in beeld: "CONFIRM NEW PASSWORD", nu kunt u uw wachtwoord bevestigen.

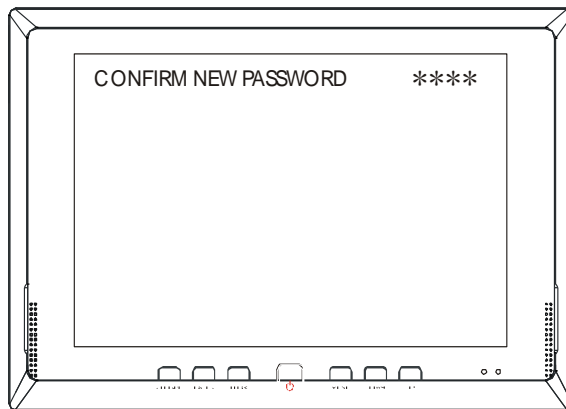

Kies voor "POWER-OFF" en druk op "ENTER" om de TV uit te zetten.

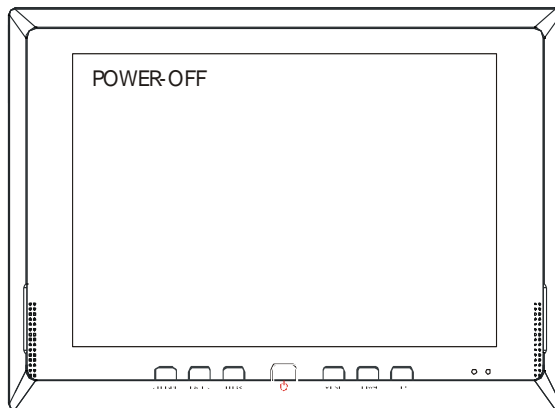

10. Probleemoplosser

Draadloos Signaal

Deze TV kan alleen signalen ontvangen van de bijgeleverde zender. Externe stralingen, zoals die van een magnetron, kunnen de draadloze verbinding storen.

Als de verbinding tussen de zender en de TV verbroken wordt, doet u dan het volgende:

1. Controleer de stroom aansluiting van de TV en de zender.
2. Zet de TV en de zender 10 seconden uit en vervolgens weer aan.
3. Verzeker u ervan dat de TV binnen 60 meter van de zender staat.

Als de TV of de zender is geplaatst in een kelder, een gebouw met veel metaal, of in een hoek dan zal het bereik van het draadloze signaal afnemen.

De frequentie van het signaal is 5GHz en het signaal kan daardoor een afstand tot 60 meter afleggen. Helaas kan een overvloed van andere draadloze apparatuur of straling het bereik van het signaal beïnvloeden. Voorkom dat de zender zich in de buurt van magnetrons, gepantserd beton, grote metalen objecten, aquaria, ed. bevindt.

Draadloze kanaalkeuze

Als het draadloze signaal te zwak is dan verschijnt of op de monitor "WIRELESS OVERLOAD" of u ziet dat het systeem constant naar draadloze kanalen zoekt.

Het draadloze systeem werkt op 802.11a/g om de apparaten met elkaar te laten communiceren. De volgende kanalen worden gebruikt: 01, 3, 5, 7, 9, 11, 36, 40, 44, 48, 52, 56, 60, 64, 149, 153, 157 en AUTO. Kanalen 01 ~ 11 werken op 802.11g of 2.4G, kanalen 36 ~ 157 werken op 802.11a of 5.8G.

Bij gebruik in huis adviseren wij kanalen 1-11, dit is op de frequentie 2.4GHz. 2.4GHz zendt het signaal over een grotere afstand dan 5.8GHz. Echter, wanneer er storing optreedt van andere apparatuur die ook op 2.4GHz werken, dan kunt u omschakelen naar 5.8 GHz. Op 5.8 GHz zult u dan minder storing ervaren. Storende apparatuur kan bijvoorbeeld apparatuur zijn die van Bluetooth technologie gebruik maakt.

U kunt een ander draadloos signaal kiezen om het signaal te verbeteren. Als de TV en de zender met elkaar verbonden zijn kunt u hiervoor de volgende stappen uitvoeren:

- 1 Druk op "**enter**" knop om te zien welk kanaal momenteel gebruikt wordt.
- 2 Druk op de "**down**" of "**up**" op een kanaal te selecteren dat beter beeld geeft.
- 3 Druk op "**source**" om uw kanaal keuze te bevestigen.

Als geen enkel kanaal een beter signaal geeft, dan is het raadzaam de TV en de zender dichterbij elkaar te brengen.

Probleem	Oplossing
Geen stroom, LED uit	Controleer of de stroomtoevoer goed is aangesloten. Koppel de apparatuur anders los van de adapters en sluit het na 15 seconden weer aan.
"No signal" verschijnt in beeld	Controleer of de kabels tussen de draadloze zender en externe apparatuur of de kabel TV juist zijn aangesloten.
Te helder of te licht beeld.	Ga naar het "Picture menu" om de "brightness" en het "contrast" aan te passen.
Geblokt beeld of vreemd geluid	Zet de zender op een andere plek of schakel de TV en de zender 60 seconden uit en zet de TV en de zender daarna weer aan.
Storend beeld of geluid.	Dit kan bijvoorbeeld veroorzaakt worden door huishoudelijke apparaten, auto's, UV-lampen of draagbare of mobiele telefoons.
Goed beeld maar geen geluid	Controleer of de "mute" functie aan staat. Controleer de verbinding tussen de TV of zender en de aangesloten apparatuur.
Geluid is normaal, maar zeer hard	Controleer de geluidsinstellingen.
Slecht of Zwart-wit beeld met slecht geluid	Slecht TV signaal. Ga over tot fine-tunen en controleer of u het juiste PAL B systeem gekozen heeft.

Opmerkingen

Beeld problemen

Het scherm is van de beste kwaliteit. Toch kan er een dode pixel ontstaan. Dit leidt verder niet tot problemen.

Er blijft een beeld "staan"

Het kan gebeuren dat wanneer bijvoorbeeld een foto een langere tijd stil in beeld heeft gestaan dit beeld een korte tijd vaag zichtbaar blijft. Na enkele minuten zal dit beeld verdwijnen. Als de TV in een zeer warme omgeving gebruikt wordt, kan het beeld tot 15 minuten zichtbaar blijven, maar het zal vanzelf verdwijnen.

Het scherm

Het beeldscherm kan warm worden. Hoewel er een harde plaat voor het LCD scherm zit mag u nooit op het scherm drukken. Hierdoor kan er schade aan het scherm ontstaan.

Gebruik bij lage temperaturen

Als u de TV in een omgeving met een lage temperatuur gebruikt kan de reactie snelheid van het beeldscherm afnemen. Ook kan een eerder getoond beeld langer blijven staan. Daarnaast zal de batterij korter werken. Zodra de TV in een normale temperatuur wordt geplaatst herstelt de TV zich volledig.

Wij wensen u veel plezier toe met uw aankoop.

Het SplashVision Team

www.splashvision.nl